

Fiche article : Emporte-pièce diamètre 42 mm - Référence : JLB42

EMPORTE-PIÈCE DIAMÈTRE 42 MM



16,63 € HT
19,96 € TTC



Fabrication française

UGS : JLB42 | **Catégories :** [Emporte pièces de Ø41 à 50](#) |

DESCRIPTION DU PRODUIT

Réalisés en acier et traités haute résistance, les emporte-pièces Boehm modèle JLB permettent la découpe précise de pastilles, rondelles ou joints dans les matériaux tendres : papier à joint, mousse, carton, cuir, feutre, liège, caoutchouc, plastique, tissu...etc.

Compatibilité

Cet emporte-pièce se fixe par un système d'ergot sur les mandrins, manches et poignées suivants :

- [JLBM50PA](#)
- [JLBM52](#)
- [JLBM53PA](#)

Fiche article : Emporte-pièce diamètre 42 mm - Référence :

JLB42

- [JLBM60](#)
- [JLBM60PA](#)
- [JLBM100](#)

Autres caractéristiques:

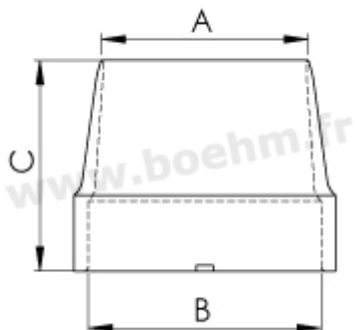

A:42 mm B:52 mm C:42 mm

Mode de fixation : par verrouillage sur mandrin, manche ou poignée modèle JLB

Possibilités de jumelage : [voir le tableau de jumelage](#)

Pour toutes informations sur l'utilisation des outils, n'hésitez pas à consulter [nos tutoriels](#)



Fabrication française

Fiche article : Emporte-pièce diamètre 42 mm - Référence :
JLB42

INFORMATIONS COMPLÉMENTAIRES

Poids 0,1 kg

Diamètre en mm [42.00 mm](#)

Fiche article : Emporte-pièce diamètre 42 mm - Référence :
JLB42